

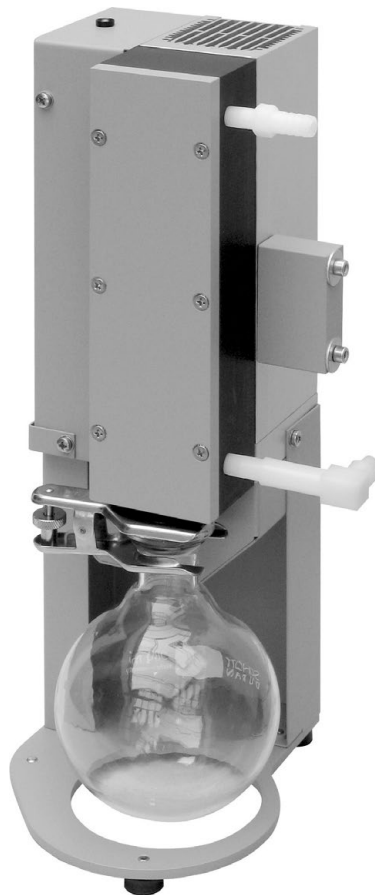

Vakuumtechnik im System

Betriebsanleitung



Emissionskondensator Peltronic



Technische Beratung: T +49 9342 808-5550

Kundendienst und Service: T +49 9342 808-5660

Das Dokument "Safety information for vacuum equipment - Sicherheitshinweise für Vakuumgeräte" ist Bestandteil dieser Betriebsanleitung! Das Dokument "Sicherheitshinweise für Vakuumgeräte" lesen und beachten!

Trademark Index:

VACUU-LAN® (US-Reg.No 3,704,401), VACUU-BUS®, VACUU-CONTROL®, VACUU® (US-Reg. No 5,522,262), VACUU-SELECT® (US-Reg.No 5,522,260), VARIO® (US-Reg.No 3,833,788), VACUUBRAND® (US-Reg.No 3,733,388), VACUU-VIEW®, GREEN VAC® (US-Reg.No. 4,924,553), VACUU-PURE® (US-Reg No. 5,559,614) und die gezeigten Firmenlogos sind registrierte Trademarks der Firma VACUUBRAND GMBH + CO KG in Deutschland und/oder anderen Ländern.

DE

Achtung: Die vorliegende Betriebsanleitung ist nicht in allen EU-Sprachen verfügbar. Der Anwender darf die beschriebenen Geräte nur dann in Betrieb nehmen, wenn er die vorliegende Anleitung versteht oder eine fachlich korrekte Übersetzung der vollständigen Anleitung vorliegen hat. Die Betriebsanleitung muss vor Inbetriebnahme der Geräte vollständig gelesen und verstanden werden, und alle geforderten Maßnahmen müssen eingehalten werden.  "Sicherheitshinweise für Vakuumgeräte"

EN

Attention: This manual is not available in all languages of the EU. The user must not operate the device if he does not understand this manual. In this case a technically correct translation of the complete manual has to be available. The manual must be completely read and understood before operation of the device and all required measures must be applied.  "Safety instructions for vacuum equipment"

FR

Attention: Le mode d'emploi présent n'est pas disponible dans toutes les langues d'Union Européenne. L'utilisateur ne doit mettre le dispositif en marche que s'il comprend le mode d'emploi présent ou si une traduction complète et correcte du mode d'emploi est sous ses yeux. Le dispositif ne doit pas être mis en marche avant que le mode d'emploi ait été lu et compris complètement et seulement si le mode d'emploi est observé et tous les mesures demandées sont prises.

 «Avis de sécurité pour des dispositifs à vide»

BG

Внимание: Тези инструкции не са преведени на всички езици от ЕО. Потребителят не бива да работи с уреда, ако не разбира инструкциите за ползване. В този случай е необходимо да бъде предоставен пълен технически превод на инструкциите за ползване. Преди работа с уреда е задължително потребителят да прочете изцяло инструкциите за работа.  "Указания за безопасност за вакуумни уреди"

CN

注意：该操作手册不提供所有的语言版本。操作者在没有理解手册之前，不能操作该设备。在这种情况下，需要有一个整个操作手册技术上正确的翻译。在操作该设备前，必须完全阅读并理解该操作手册，必须实施所有需要的测量。

 真空设备的安全信息

CZ

Upozornění :Tento návod k použití není k dispozici ve všech jazycích Evropské unie. Uživatel není oprávněn požit přístroj pokud nerozumí tomuto návodu. V takovém případě je nutno zajistit technicky korektní překlad manuálu do češtiny. Návod musí být uživatelem prostudován a uživatel mu musí plně porozumět před tím než začne přístroj používat. Uživatel musí dodržet všechna příslušná a požadovaná opatření.  "Bezpečnostní upozornění pro vakuové přístroje".

DA

Bemærk: Denne manual foreligger ikke på alle EU sprog. Brugeren må ikke betjene apparatet hvis manualen ikke er forstået. I det tilfælde skal en teknisk korrekt oversættelse af hele manual stilles til rådighed. Manual skal være gennemlæst og forstået før apparatet betjenes og alle nødvendige forholdsregler skal tages.  »Sikkerhedsregler for vakuumudstyr«

EE

Tähelepanu! Käesolev kasutusjuhend ei ole kõigis EL keeltes saadaval. Kasutaja ei tohi seadet käsitseda, kui ta ei saa kasutusjuhendist aru. Sel juhul peab saadaval olema kogu kasutusjuhendi tehniliselt korrektne tõlge. Enne seadme kasutamist tuleb kogu juhend läbi lugeda, see peab olema arusaadav ning kõik nõutud meetmed peavad olema rakendatud.  "Ohutusnõuded vaakumseadmetele"

ES

Atención: Este manual no está disponible en todos los idiomas de UE. El usuario no debe manejar el instrumento si no entiende este manual. En este caso se debe disponer de una traducción técnicamente correcta del manual completo. El manual debe ser leído y entendido completamente y deben aplicarse todas las medidas de seguridad antes de manejar el instrumento.  "Notas sobre la seguridad para equipos de vacío"

FI

Huomio: Tämä käyttöohje ei ole saatavilla kaikilla EU: n kielillä. Käyttäjää ei saa käyttää laitetta, jos hän ei ymmärrä tätä ohjekirjaa. Tässä tapauksessa on saatavilla oltava teknisesti oikein tehty ja täydellinen ohjekirjan käännös. Ennen laitteen käyttöä on ohjekirja luettava ja ymmärrettävä kokonaan sekä suoritettava kaikki tarvittavat valmistelut ja muut toimenpiteet.  "Vakuumlaitteen turvallisuustiedot"

GR

Προσοχή! : Οι οδηγίες αυτές δεν είναι διαθέσιμες σε όλες τις γλώσσες της Ευρωπαϊκής Ένωσης. Ο χρήστης δεν πρέπει να θέσει σε λειτουργία την συσκευή αν δεν κατανοήσει πλήρως τις οδηγίες αυτές. Σε τέτοια περίπτωση ο χρήστης πρέπει να προμηθευτεί ακριβή μετάφραση του βιβλίου οδηγιών. Ο χρήστης πρέπει να διαβάσει και να κατανοήσει πλήρως τις οδηγίες χρήσης και να λάβει όλα τα απαραίτητα μέτρα πριν θέσει σε λειτουργία την συσκευή.  "Υποδείξεις ασφάλειας για αντλίες κενού"

HR

Pažnja: ove upute ne postoje na svim jezicima Europske Unije. Korisnik nemora raditi sa aparatom ako ne razumije ove upute. U tom slučaju tehnički ispravni prijevod cijelih uputstava mora biti na raspolaganju. Uputstva moraju biti cijela procitana i razumljiva prije rada sa aparatom i sve zahtijevane mjere moraju biti primjenjene.  "Sigurnosne napomene za vakuumske uređaje"

HU

Figyelem! Ez a kezelési utasítás nem áll rendelkezésre az EU összes nyelvén. Ha a felhasználó nem érti jelen használati utasítás szövegét, nem üzemeltetheti a készüléket. Ez esetben a teljes gépkönyv fordításáról gondoskodni kell. Üzembe helyezés előtt a kezelőnek végig kell olvasnia, meg kell értenie azt, továbbá az üzemeltetéshez szükséges összes mérést el kell végeznie.  "A vákuum-készülékekkel kapcsolatos biztonsági tudnivalók"

IT

Attenzione: Questo manuale non è disponibile in tutte le lingue della Comunità Europea (CE). L'utilizzatore non deve operare con lo strumento se non comprende questo manuale. In questo caso deve essere resa disponibile una traduzione tecnicamente corretta del manuale completo. Il manuale deve essere completamente letto e compreso prima di operare con lo strumento e devono essere applicati tutti gli accorgimenti richiesti.  "Istruzioni di sicurezza per apparecchi a vuoto"

JP

注意：この取扱説明書はすべての言語で利用可能ではありません。もしこの取扱説明書を理解できないならば、ユーザーは装置を操作してはなりません。この場合、技術的に正しい翻訳がなされた完全なマニュアルを用意しなければなりません。装置を作動する前にマニュアルを完全に読み、そして理解されなくてはなりません。そして、すべての要求される対策を講じなければなりません。

 真空装置を安全に取り扱うために

KR

주의 : 이 매뉴얼은 모든 언어로 번역되지는 않습니다. 만약 이 매뉴얼의 내용을 충분히 인지하지 못했다면 기기를 작동하지 마십시오. 매뉴얼의 내용을 기술적으로 정확하게 번역한 경우에 이용하십시오. 기기를 사용하기 전에 이 매뉴얼을 충분히 읽고 이해하고 모든 요구되는 사항들을 적용해야 합니다.

 진공 장비에 대한 안전 정보

LT

Dėmesio: šis vadovas nėra pateikiamas visomis ES kalbomis. Naudotojui draudžiama eksploatuoti įtaisą, jeigu jis nesupranta šio vadovo. Tokiu atveju reikia turėti viso vadovo techniškai taisyklingą vertimą. Vadovą būtina visą perskaityti ir suprasti pateikiamas instrukcijas prieš pradėdant eksploatuoti įtaisą, bei imtis visų reikiamų priemonių.  "Vakuuminės įrangos saugos informacija"

LV

Uzmanību: Lietotāja instrukcija nav pieejama visās ES valodās. Lietotājs nedrīkst lietot iekārtu, ja viņš nesaprot lietotāja instrukcijā rakstīto. Šādā gadījumā, ir nepieciešams nodrošināt tehniski pareizu visas lietotāja instrukcijas tulkojumu. Pirms sākt lietot iekārtu, un, lai izpildītu visas nepieciešamās prasības, iekārtas lietotāja instrukcija ir pilnībā jāizlasa un jāsaprot.  "Vakuuma iekārtu drošības noteikumi"

NL

Attentie: Deze gebruiksaanwijzing is niet in alle talen van de EU verkrijgbaar. De gebruiker moet niet met dit apparaat gaan werken als voor hem/haar de gebruiksaanwijzing niet voldoende duidelijk is. Bij gebruik van deze apparatuur is het noodzakelijk een technisch correcte vertaling van de complete gebruiksaanwijzing te hebben. Voor het in gebruik nemen van het apparaat moet de gebruiksaanwijzing volledig gelezen en duidelijk zijn en dienen alle benodigde maatregelen te zijn genomen.

 "Veiligheidsvoorschriften voor vacuümapparaten"

PL

Uwaga!! Ta instrukcja nie jest dostępna we wszystkich językach Unii Europejskiej. Użytkownik nie może rozpocząć pracy z urządzeniem dopóki nie przeczytał instrukcji i nie jest pewien wszystkich informacji w niej zawartych. Instrukcja musi być w całości przeczytana i zrozumiana przed podjęciem pracy z urządzeniem oraz należy podjąć wszystkie niezbędne kroki związane z prawidłowym użytkowaniem.

 "Wskazówki bezpieczeństwa do urządzeń próżniowych"

PT

Atenção: Este manual não está disponível em todas as línguas da UE. O usuário não deve utilizar o dispositivo, se não entender este manual. Neste caso, uma tradução tecnicamente correta do manual completo tem de estar disponível. O manual deve ser lido e entendido completamente antes da utilização do equipamento e todas as medidas necessárias devem ser aplicadas.  "Informação de Segurança para Equipamento que funciona a Vácuo"

RO

Atentie: Acest manual nu este disponibil in toate limbile EU. Utilizatorul nu trebuie sa lucreze cu aparatul daca nu intelege manualul. Astfel, va fi disponibile o traducere corecta si completa a manualului. Manualul trebuie citit si inteles in intregime inainte de a lucra cu aparatul si a luat toate masurile care se impun.  "Instrucțiuni de siguranță pentru aparatele de vidare"

RU

Внимание: Эта инструкция по эксплуатации не имеется на всех языках. Потребителю не дозволено эксплуатировать данный прибор, если он не понимает эту инструкцию. В этом случае нужен технически правильный перевод полной инструкции. Прежде чем использовать этот прибор, необходимо полностью прочитать и понять эту инструкцию и принять все необходимые меры.

 "Указания по технике безопасности при работе с вакуумными устройствами"

SE

Varning: Denna instruktion är inte tillgänglig på alla språk inom EU. Användaren får inte starta utrustningen om hon/han inte förstår denna instruktion. Om så är fallet måste en tekniskt korrekt instruktion göras tillgänglig. Instruktionen måste läsas och förstås helt före utrustningen tas i drift och nödvändiga åtgärder göres.  "Säkerhetsinformation för vakuumutrustning"

SI

Pozor: Ta navodila niso na voljo v vseh jezikih EU. Uporabnik ne sme upravljati z napravo, če ne razume teh navodil. V primeru nerazumljivosti mora biti na voljo tehnično pravilen prevod. Navodila se morajo prebrati in razumeti pred uporaba naprave, opravljene pa moraja biti tudi vse potrebne meritve.

 "Varnostni nasveti za vakuumske naprave"

SK

Upozornenie: Tento manuál nie je k dispozícii vo všetkých jazykoch EÚ. Užívateľ nesmie obsluhovať zariadenie, pokiaľ nerozumie tomuto manuálu. V takomto prípade musí byť k dispozícii technicky správny preklad celého manuálu. Pred obsluhou zariadenia je potrebné si prečítať celý manuál a porozumieť mu, a musia byť prijaté všetky opatrenia.  "Bezpečnostné pokyny pre vákuové zariadenia"

TR

Dikkat : Bu kullanım kitabı, tüm dillerde mevcut değildir. Kullanıcı, bu kullanım kitabını anlayamadıysa cihazı çalıştırmamalıdır. Bu durumda, komple kullanım kitabının, teknik olarak düzgün çevirisinin bulunması gerekir. Cihazın çalıştırılmasından önce kullanım kitabının komple okunması ve anlaşılması ve tüm gerekli ölçümlerin uygulanması gerekir.  "Vakumlu cihazlar için güvenlik uyarıları"

Inhaltsverzeichnis

Unbedingt beachten!	8
Allgemeines.....	8
Bestimmungsgemäße Verwendung	8
Aufstellen und Anschließen des Geräts	8
Umgebungsbedingungen	9
Einsatzbedingungen des Geräts	9
Sicherheit während des Betriebs.....	10
Wartung und Reparatur	11
Ⓔ Hinweise zur Gerätekenzeichnung (ATEX).....	12
Technische Daten	13
Medienberührte Werkstoffe	14
Bedienung und Betrieb	16
Montage beiliegender Komponenten	16
Montage des Emissionskondensators Peltronic an VACUUBRAND Pumpstände mit kompaktem Emissionskondensator.....	16
Montage des Emissionskondensators Peltronic an VACUUBRAND Pumpstände mit Emissionskondensator älterer Ausführung	16
Vor Inbetriebnahme	17
Beim Betrieb.....	17
Hinweise zum Betrieb des Emissionskondensators Peltronic	18
Emissionskondensator Peltronic mit VACUU-SELECT	19
Emissionskondensator Peltronic mit CVC 3000	20
Emissionskondensator Peltronic mit VNC 2 (E) (VARIO)	20
Emissionskondensator Peltronic mit Füllstandssensor	20
Außerbetriebsetzen	21
Zubehör	22
Fehlersuche	23
Reparatur - Wartung - Rücknahme - Kalibrierung	24
Unbedenklichkeitsbescheinigung	25
EG-Konformitätserklärung	26



- Gefahr! Bezeichnet eine gefährliche Situation, die, sofern sie nicht vermieden wird, den Tod oder schwere Verletzungen zur Folge haben wird.



- ⚠️ Warnung! Bezeichnet eine gefährliche Situation, die, sofern sie nicht vermieden wird, den Tod oder schwere Verletzungen zur Folge haben kann.



- Vorsicht! Bezeichnet eine gefährliche Situation, die, sofern sie nicht vermieden wird, geringfügige oder leichte Verletzungen zur Folge haben kann.



Hinweis. Missachtung der Hinweise kann zu Schäden am Produkt führen.



Heiße Oberfläche!



Netzstecker ziehen.



Elektronikkomponenten dürfen am Ende ihrer Lebensdauer nicht im Hausmüll entsorgt werden. Elektronische Altgeräte enthalten Schadstoffe, die die Umwelt oder die Gesundheit schädigen können. Endnutzer sind gesetzlich verpflichtet, Elektro- und Elektronik-Altgeräte zu einer zugelassenen Sammelstelle zu bringen.



Unbedingt beachten!

Allgemeines



- ☞ **Betriebsanleitung lesen und beachten.**



Gerät auspacken und auf Vollständigkeit und Beschädigungen überprüfen. Transportverschlüsse entfernen und aufbewahren.

Bestimmungsgemäße Verwendung



- ☞ Alle Systemteile dürfen nicht an Menschen oder Tieren eingesetzt werden.
- ☞ Die einzelnen Komponenten dürfen nur in der vorliegenden, vorgesehenen Weise elektrisch miteinander verbunden und betrieben werden.
Nur **VACUUBRAND Originalteile und Originalzubehör** verwenden. Andernfalls kann die Funktion und die Sicherheit sowie die elektromagnetische Verträglichkeit des Geräts eingeschränkt sein.
Die Gültigkeit des CE-Kennzeichens kann erlöschen, wenn keine Originalteile verwendet werden.

- ☞ Die Geräte sind für eine **Umgebungstemperatur** bei Betrieb von +10°C bis +40°C ausgelegt. Die maximalen Temperaturen überprüfen und stets ausreichende Frischluftzufuhr sicherstellen, insbesondere wenn das Gerät in einen Schrank oder in ein Gehäuse eingebaut wird. Ggf. externe Zwangslüftung vorsehen. Bei Förderung heißer Prozessgase sicherstellen, dass die maximal zulässige Gastemperatur (siehe "Technische Daten") nicht überschritten wird.



Der Emissionskondensator Peltronic darf nur für den bestimmungsgemäßen Gebrauch eingesetzt werden d. h. zur Auskondensation von emittierten Dämpfen in Vakuumanlagen und -pumpen bei Atmosphärendruck.

Aufstellen und Anschließen des Geräts



- Gerät nur mit einer **Schutzkontaktsteckdose** verbinden, nur einwandfreie, den Vorschriften entsprechende Netzkabel verwenden. Schadhafte/unzureichende Erdung ist eine tödliche Gefahr.



- ☞ **Unkontrollierten Überdruck** (z. B. beim Verbinden mit einem abgesperrten oder blockierten Leitungssystem) verhindern. **Berstgefahr!**
- ☞ Netzkabel von beheizten Oberflächen fernhalten.
- ☞ Netzkabel von heißen Oberflächen fernhalten.



- Ebene, horizontale Standfläche für das Gerät wählen. Alle Schlauchverbindungen müssen mechanisch stabil sein.
- Das Gerät muss gegen Umfallen gesichert werden, z.B. durch Befestigung an der Vakuumpumpe.
- **Maximal zulässige Drücke** an Einlass und Auslass sowie maximal zulässigen Differenzdruck zwischen Einlass und Auslass beachten, siehe Kapitel "Technische Daten". Gerät nicht mit Überdruck am Einlass betreiben.
- Angaben zu Netzspannung und Stromart (siehe Typenschild) prüfen.

- Ausreichende Luftzufuhr sicherstellen, falls der Emissionskondensator Peltronic in ein Gehäuse eingebaut wird. Kühlluftöffnungen nicht blockieren.
- Leitungen am Einlass und am Auslass gasdicht anschließen.
- **Achtung:** Elastische Elemente können sich beim Evakuieren zusammenziehen.

HINWEIS

Einen Mindestabstand von 5 cm zwischen Lüfter und angrenzenden Teilen (z.B. Gehäuse, Wände, ...) einhalten, andernfalls externe Zwangslüftung vorsehen. Den Lüfter regelmäßig auf Verschmutzung überprüfen. Verschmutzte Kühlluftöffnungen reinigen, um eine Einschränkung der Luftzufuhr zu vermeiden.

Der Netzstecker dient als Trennvorrichtung von der elektrischen Versorgungsspannung. Das Gerät muss so aufgestellt werden, dass der Netzstecker jederzeit leicht erreichbar und zugänglich ist, um das Gerät vom Stromnetz zu nehmen.

Der Querschnitt der Ansaug- und Auspuffleitung sollte mindestens so groß gewählt werden wie die Geräteanschlüsse.

Wenn das Gerät aus kalter Umgebung in den Betriebsraum gebracht wird, kann **Betauung** auftreten. Gerät in diesem Fall akklimatisieren lassen.

Alle anwendbaren einschlägigen Vorschriften (Normen und Richtlinien) und Sicherheitsbestimmungen beachten und die **geforderten Maßnahmen durchführen sowie entsprechende Sicherheitsvorkehrungen treffen**.

Umgebungsbedingungen

! VORSICHT

- Das Gerät darf nur in Innenräumen in nicht-explosionsfähiger, trockener Umgebung verwendet werden. Bei abweichenden Verhältnissen sind geeignete Maßnahmen und Vorkehrungen zu treffen, z. B. bei Betrieb in größeren Höhen (Gefahr unzureichender Kühlung) oder bei leitfähiger Verschmutzung oder Betauung.

HINWEIS

Die Geräte entsprechen in Auslegung und Bauart den grundlegenden Anforderungen der nach unserer Auffassung zutreffenden **EU-Richtlinien** und harmonisierten Normen (siehe Konformitätserklärung), insbesondere der DIN EN 61010-1. Diese Norm legt detailliert **Umgebungsbedingungen** fest, unter denen die Geräte sicher betrieben werden können (siehe auch IP-Schutzart).

Einsatzbedingungen des Geräts

! GEFAHR

- Geräte **ohne Kennzeichnung** " Ex " **auf dem Typenschild** besitzen **keine Zulassung** für die Aufstellung in explosionsgefährdeten Bereichen und die Auskondensation von explosionsfähigen Atmosphären.
- Geräte **mit Kennzeichnung** " Ex " **auf dem Typenschild** sind für die **Auskondensation explosionsfähiger Atmosphären** gemäß Typenschild zugelassen, besitzen jedoch **keine Zulassung** für die **Aufstellung in explosionsgefährdeten Bereichen** (siehe Kapitel " Ex " Hinweise zur Geräte Kennzeichnung (ATEX)).

! VORSICHT

- **Der Emissionskondensator Peltronic ist nicht geeignet** zur Auskondensation von Substanzen, die **Ablagerungen** bilden können. Ablagerungen können zu erhöhter Temperatur bis hin zum Überschreiten der maximal zulässigen Temperaturen führen!

- Bei der **Gefahr von Ablagerungen** (Einlass und Auslass des Emissionskondensators Peltronic überprüfen) muss der Emissionskondensator regelmäßig kontrolliert und ggf. gereinigt werden (siehe Abschnitt "Außerbetriebsetzen").
- **Wechselwirkungen und chemische Reaktionen kondensierter Medien beachten.**
Verträglichkeit der gepumpten Substanzen mit den **medienberührten Werkstoffen** prüfen, siehe Kapitel "Technische Daten".

Falls **unterschiedliche Substanzen** kondensiert werden, ist eine Spülung des Geräts mit Luft oder Inertgas vor dem Wechsel des Mediums zu empfehlen. Dadurch werden eventuelle Rückstände aus dem Gerät gefördert und eine Reaktion der Stoffe miteinander oder mit den Werkstoffen des Geräts vermieden.

Sicherheit während des Betriebs



- ➔ Freisetzung von gefährlichen, giftigen, explosiven, korrosiven, gesundheitsschädigenden oder umweltgefährdenden Fluiden, Gasen oder Dämpfen verhindern. Ein geeignetes Auffang- und Entsorgungssystem vorsehen sowie Schutzmaßnahmen für Gerät und Umwelt treffen.
- ➔ Der Anwender muss das Auftreten explosionsfähiger Gemische im Gehäuse und deren Zündung mit der erforderlichen Sicherheit verhindern. Eine Zündung dieser Gemische kann z.B. durch heiße Oberflächen oder statische Elektrizität verursacht werden.
- ➔ Potentiell explosive Gemische müssen am Auslass geeignet abgeführt, abgesaugt oder zu nicht mehr explosiven Gemischen verdünnt werden.



- ☞ Stets eine freie Abgasleitung (drucklos) gewährleisten.
- ☞ Chemikalien unter Berücksichtigung eventueller Verunreinigungen durch abgepumpte Substanzen entsprechend den einschlägigen Vorschriften entsorgen. Vorsichtsmaßnahmen treffen (z. B. Schutzkleidung und Sicherheitsbrille verwenden), um Einatmen und Hautkontakt zu vermeiden (Chemikalien, thermische Abbauprodukte von Fluorelastomeren).
- ☞ Ein Ausfall des Geräts (z.B. durch Stromausfall) und daran angeschlossener Komponenten, ein Ausfall von Teilen der Versorgung oder veränderte Kenngrößen dürfen in keinem Fall zu einer gefährlichen Situation führen. Bei Undichtigkeiten an der Verschlauchung können Substanzen in die Umgebung austreten. Insbesondere Hinweise zu Bedienung und Betrieb sowie zur Wartung beachten.
- ☞ Aufgrund der verbleibenden **Leckrate der Geräte** kann es zu Gasaustausch, wenn auch in sehr geringem Maße, zwischen Umgebung und System kommen. Kontamination der Substanzen oder der Umgebung ausschließen.



- Symbol "heiße Oberflächen" an der Pumpe beachten. Je nach Betriebs- und Umgebungsbedingungen kann es zu Gefährdungen durch heiße Oberflächen kommen. Gefahr durch heiße Oberflächen ausschließen. Falls erforderlich geeigneten Berührungsschutz vorsehen.



- Rückstau von Gasen und Rückfluss von Kondensat unbedingt verhindern. Der Anwender muss dafür Sorge tragen, dass die Anlage auch im Fehlerfall in einen sicheren Zustand überführt wird.

Regelmäßig den Füllstand an Kondensat im Rundkolben überprüfen und Kolben rechtzeitig entleeren. **Kolben nicht überfüllen!**

Der Anwender muss geeignete Schutzmaßnahmen (Vorkehrungen, die den Erfordernissen der jeweiligen Anwendung Rechnung tragen) für einen Ausfall oder eine Fehlfunktion des Geräts vorsehen.

Ein **Übertemperaturschutz** schaltet den Emissionskondensator Peltronic bei Übertemperatur ab.

Achtung: Ein eingeschalteter Emissionskondensator Peltronic schaltet nach dem Abkühlen automatisch wieder ein. Kann dies zu Gefahren führen, Sicherheitsvorkehrungen treffen.

Wartung und Reparatur

! GEFAHR



- ➔ **Gerät niemals in geöffnetem Zustand betreiben.**
- ➔ Vor Beginn der Wartungsarbeiten **Netzstecker ziehen**.
- ➔ Vor jedem Eingriff Geräte vom Netz trennen und anschließend fünf Sekunden warten, bis sich die Kondensatoren entladen haben.
- ➔ **Achtung:** Durch den Betrieb kann der Kühler mit gesundheitsschädlichen oder anderweitig gefährlichen Stoffen verunreinigt sein, ggf. vor Kontakt dekontaminieren bzw. reinigen.

! WARNUNG

- ⚠ Vorsichtsmaßnahmen treffen (z. B. Schutzkleidung und Sicherheitsbrille verwenden), um Einatmen und Hautkontakt bei Kontamination des Geräts zu vermeiden.
- ⚠ Defekte oder beschädigte Geräte nicht weiter betreiben.
- ⚠ Vor Beginn der Wartungsarbeiten Gerät von der Apparatur trennen, abkühlen lassen, ggf. Kondensat entleeren.

HINWEIS

Verschmutzte Oberflächen mit einem sauberen, leicht angefeuchteten Tuch reinigen. Zum Anfeuchten des Tuchs Wasser oder milde Seifenlauge verwenden.

Eingriffe am Gerät nur durch sachkundige Personen. **Reparatur** von eingesandten Geräten ist nur gemäß den gesetzlichen Bestimmungen (Arbeitssicherheit, Umweltschutz) und Auflagen möglich, siehe Kapitel "**Reparatur - Wartung - Rücknahme - Kalibrierung**".

Ex Hinweise zur Gerätekennzeichnung (ATEX)

Gilt nur für Produkte mit ATEX-Kennzeichnung. Bei Abbildung der Kennzeichnung auf dem Typenschild des jeweiligen Produktes versichert VACUUBRAND GMBH + CO KG, dass das Gerät konform mit den Bestimmungen der Richtlinie 2014/34/EU ist. Die dafür angewandten harmonisierten Normen sind der EU-Konformitätserklärung zu entnehmen (siehe Betriebsanleitung).

VACUUBRAND Geräte mit ATEX-Kennzeichnung (siehe Typenschild)

Die Einstufung nach ATEX ist nur für den Innenraum (medienberührter Bereich, geförderte Gase / Dämpfe) des Geräts gültig. Das Gerät ist nicht geeignet für den Einsatz in einer externen, potentiell explosionsfähigen Atmosphäre (Umgebung).

Die ATEX-Gerätekategorie eines Systems aus Pumpe und angeschlossenen Geräten, wie dem Emissionskondensator Peltronic, ist abhängig von den Gerätekategorien der verwendeten Einzelkomponenten. Die Gerätekategorie des Gesamtsystems wird durch die Gerätekategorie der Komponente mit dem niedrigsten Schutzniveau bestimmt. Genügen die Anbauteile nicht der Einstufung des VACUUBRAND Geräts, erlischt die angegebene Kategorie.

Vakuumpumpen und Messgeräte der Kategorie 3 sind zum Anschluss an Apparaturen bestimmt, in denen bei Normalbetrieb eine explosionsfähige Atmosphäre durch Gase, Dämpfe oder Nebel normalerweise nicht oder aber aller Wahrscheinlichkeit nach nur kurzzeitig und selten auftritt.

Geräte dieser Kategorie gewährleisten bei normalem Betrieb das erforderliche Maß an Sicherheit. Die Verwendung von Gasballast und/oder Belüftungsventilen ist nur dann zulässig wenn sichergestellt ist, dass dadurch normalerweise keine oder aber aller Wahrscheinlichkeit nach nur kurzzeitig oder selten explosionsfähige Gemische im Innenraum des Geräts erzeugt werden.

Die Geräte sind mit "X" (gemäß DIN EN ISO 80079-36:2016) gekennzeichnet, d. h. Einschränkung der Betriebsbedingungen:

- Die Geräte sind ausgelegt für einen niedrigen Grad mechanischer Gefahr und sind so aufzustellen, dass sie von außen nicht mechanisch beschädigt werden können. Pumpstände müssen stoßgeschützt von außen und splittergeschützt (gegen Implosionen) aufgestellt werden.
- Die Geräte sind ausgelegt für eine Umgebungs- und Gasansaugtemperatur bei Betrieb von +10°C bis +40°C. Diese Umgebungs- und Gasansaugtemperaturen dürfen keinesfalls überschritten werden. Beim Fördern / Messen nicht explosionsfähiger Gase gelten erweiterte Gasansaugtemperaturen, siehe Betriebsanleitung, Abschnitt „Gasansaugtemperaturen“ oder „Technische Daten“.

Nach Eingriffen am Gerät (z.B. Instandsetzung / Wartung) muss das Endvakuum der Pumpe überprüft werden. Nur bei Erreichen des spezifizierten Endvakuums der Pumpe wird eine niedrige Leckrate des Geräts und somit die Vermeidung explosionsfähiger Gemische im Innenraum der Pumpe sichergestellt. Nach Eingriffen am Vakuumsensor muss die Leckrate des Geräts überprüft werden.



Achtung: Die vorliegende Betriebsanleitung ist nicht in allen EU-Sprachen verfügbar. Der Anwender darf die beschriebenen Geräte nur dann in Betrieb nehmen, wenn er die vorliegende Anleitung versteht oder eine fachlich korrekte Übersetzung der vollständigen Anleitung vorliegen hat. Die Betriebsanleitung muss vor Inbetriebnahme der Geräte vollständig gelesen und verstanden werden. Die geforderten Maßnahmen müssen eingehalten werden oder können in eigener Verantwortung durch gleichwertige Vorkehrungen ersetzt werden.

Technische Daten

Kühler		Emissionskondensator Peltronic
ATEX-Zulassung bei ATEX-Kennzeichnung auf dem Typenschild Innenraum (geförderte Gase)		II 3/- G Ex h IIC T3 Gc X Internal Atm. only Tech.File: VAC-EX02
Kühlleistung bei 21°C Umgebungstemperatur	W	ca. 50
Regeltemperatur	°C	10
Maximal zulässige Medientemperatur		Dauerbetrieb: 40°C*, kurzzeitig (< 5 Min.) bis 80°C*
Zulässige Umgebungstemperatur bei Lagerung / Betrieb	°C	-10 bis +60 / +10 bis +40
Zulässige relative Umgebungsluftfeuchte bei Betrieb (nicht betauend)	%	30 bis 85
Maximale Aufstellhöhe	m	2000 NN
Netzspannung inkl. Toleranz	V	90-126 / 180-254
Nennspannungsfrequenz	Hz	50-60
Nennstromaufnahme bei:		
100-120 V~	A	1.6
200-230 V~	A	0.7
Leistungsaufnahme (geregelt)	W	7-160
Wärmeabgabe inkl. Kondensationswärme	W	7-200
Zulässiger Druckbereich an Einlass und Auslass (absolut)	bar	0.9 bis 1.1
Überspannungskategorie		II
Schutzart nach IEC 60529		IP 20
Schutzart nach UL 50E		Typ 1
Verschmutzungsgrad		2
Einlass		Verschraubung für PTFE-Rohr 10/8
Auslass		Schlauchwelle DN 10 mm oder Verschraubung für PTFE-Rohr 10/8
Abmessungen L x B x H	mm	175 x 179 x 392
Gewicht	kg	4.3
Volumen Kondensatauffangkolben	ml	500

* bei Betrieb mit potentiell explosionsfähigen Atmosphären: +10°C bis +40°C

Medienberührte Werkstoffe

Komponenten	Medienberührte Werkstoffe
Verschraubungen, Schlauchwelle	ETFE / ECTFE
Kühlflächen	PP / PFA
Rundkolben	Borosilikatglas (beschichtet)
O-Ring am Abscheider (Rundkolben)	FEP

Technische Änderungen vorbehalten!

Emissionskondensator Peltronic

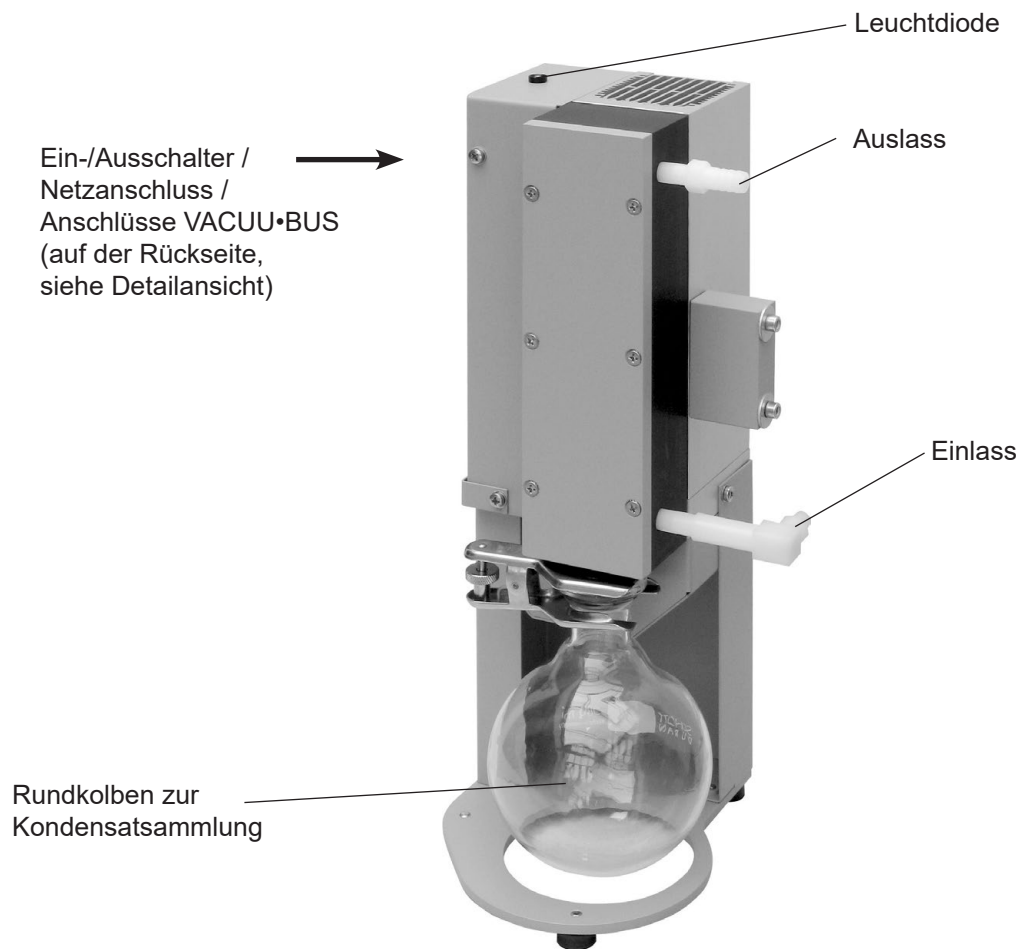

Detailansicht Ein-/Ausschalter / Netzanschluss / Anschlüsse VACUU•BUS

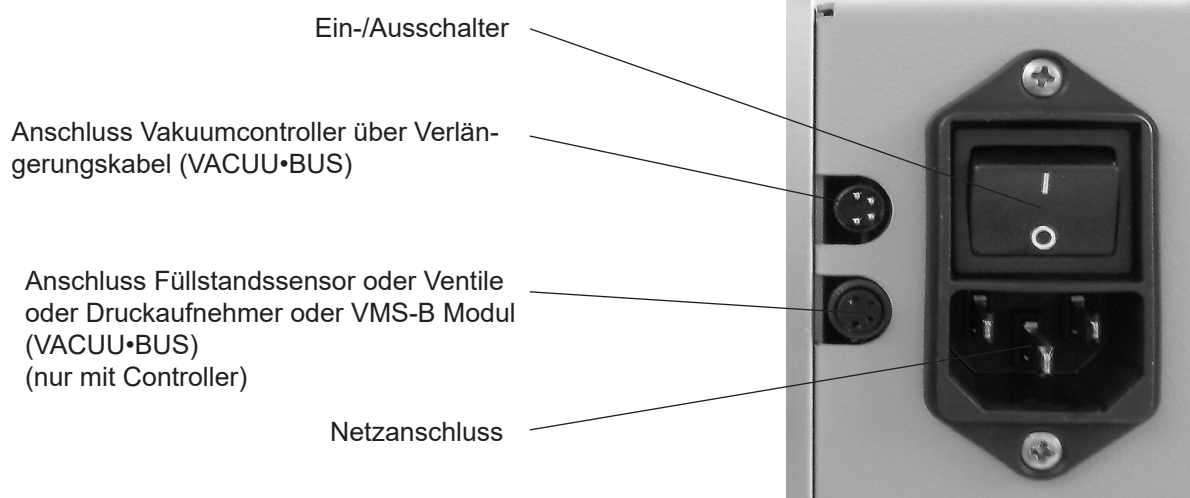

Bedienung und Betrieb

Montage beiliegender Komponenten

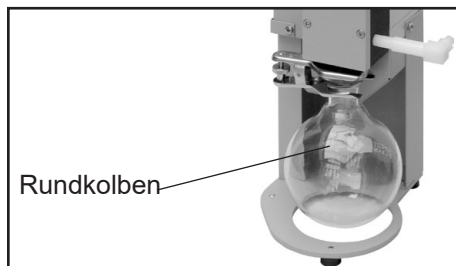

Rundkolben

- ➔ Rundkolben mit Schlifffklemme montieren.

Bei Kondensatanfall:

Der Rundkolben ist außen beschichtet (Auslaufschutz bei mechanischer Beschädigung).

- ☞ Rundkolben entleeren: Schlifffklemme lösen, Rundkolben abnehmen und Kondensat entleeren.

Achtung: Chemikalien unter Berücksichtigung eventueller Verunreinigungen durch abgepumpte Substanzen entsprechend den einschlägigen Vorschriften entsorgen.

Montage des Emissionskondensators Peltronic an VACUUBRAND Pumpstände mit kompaktem Emissionskondensator

- + Zur Montage des Emissionskondensators Peltronic an VACUUBRAND Pumpstände mit kompaktem Emissionskondensator wird ein Montagesatz benötigt (siehe Zubehör). Dieser Montagesatz enthält eine separate Montageanleitung.

Montage des Emissionskondensators Peltronic an VACUUBRAND Pumpstände mit Emissionskondensator älterer Ausführung

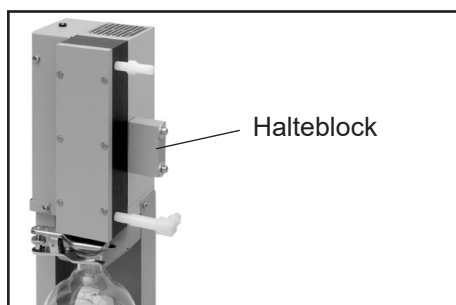

Mechanische Befestigung:

- ➔ Wassergekühlten Emissionskondensator demontieren.
- ➔ Den EK Peltronic über den Halteblock mit zwei Innensechskantschrauben an die Kühlerhalterung des Pumpenträgers anschrauben.

Rohrverbindung zwischen Auslass Pumpe und EK Peltronic:

- ☞ Die Verbindung erfolgt über den im Lieferumfang enthaltenen PTFE-Formschlauch.

- ➔ Überwurfmuttern auf den Schlauch aufstecken. Befestigung des PTFE-Schlauchs an den Rohrverschraubungen mit den Überwurfmuttern. Ggf. vor der Montage die Schlauchenden durch Erwärmen etwas aufweiten (max. 280°C).

- ☞ Je nach Pumpstand muss der PTFE-Formschlauch entsprechend zugeschnitten werden.

Achtung: PTFE-Schlauch nicht quetschen, ggf. Schlauchschneider (siehe Zubehör) verwenden.

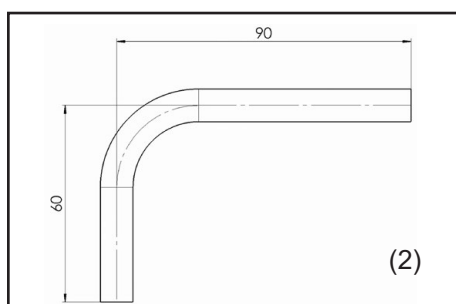
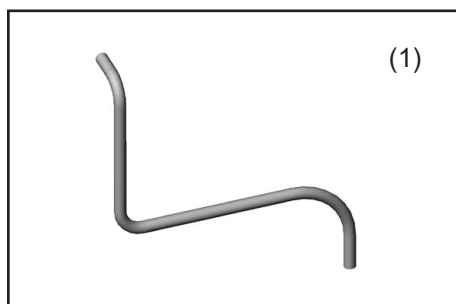

- ☞ Pumpstände mit 4-zylindriger Membranpumpe sowie PC 2002: Formschlauch montieren wie geliefert (1).

- ☞ Pumpstände mit 2-zylindriger Membranpumpe (ausgenommen PC 2002): Winkelstück 90 mm x 60 mm zuschneiden (2).

- ☞ MD 1C AK + EK: Gerades Stück mit Länge 91 mm zuschneiden.

- ☞ PC 2001: Gerades Stück mit Länge 85 mm zuschneiden. Mechanische Befestigung nur mit Sonderhalteblech möglich. Betrieb auch mit freistehendem Kühler möglich.



Schlauchschneider (siehe Zubehör)



Achtung: Die Klinge des Schlauchschneiders ist sehr scharf. Verletzungsgefahr!

Vor Inbetriebnahme

! WARNUNG

- ☞ **Max. Umgebungstemperatur:** +40 °C.
Achtung: Hohe Umgebungstemperatur verringert die Kühlleistung! Erwärmung der Umgebung durch Pumpe und Emissionskondensator Peltronic berücksichtigen.
- ☞ Beim Einbau in ein Gehäuse oder bei hoher Umgebungstemperatur für gute Belüftung sorgen.
- ☞ Emissionskondensator Peltronic nur am Auslass eines Vakuumsystems (bei Atmosphärendruck) montieren.

! VORSICHT

- Übertragung mechanischer Kräfte durch starre Verbindungsleitungen vermeiden und elastische Schlauchstücke oder Federungskörper zwischenschalten.
Achtung: Elastische Elemente können sich beim Evakuieren zusammenziehen.
- Bei einem Aufstellungsort über 2000 m über NN (Gefahr von unzureichender Kühlluftzufuhr) sind geeignete Maßnahmen und Vorkehrungen zu treffen.
- Kann ein Stromausfall zu Gefahren führen, geeignete Sicherheitsvorkehrungen treffen.

HINWEIS

Drosselverluste vermeiden durch kürzest mögliche Verbindungsleitungen großer Nennweite.

Leckagen bei der Installation zuverlässig verhindern. Nach der Installation Anlage auf Leckagen überprüfen.

Mindestabstand von 5 cm zwischen Lüftern und angrenzenden Teilen einhalten, andernfalls externe Zwangslüftung vorsehen.

Der Netzstecker dient als Trennvorrichtung von der elektrischen Versorgungsspannung. Das Gerät muss so aufgestellt werden, dass der Netzstecker jederzeit leicht erreichbar und zugänglich ist, um das Gerät vom Stromnetz zu nehmen.

Der Emissionskondensator Peltronic darf nur für den bestimmungsgemäßen Gebrauch eingesetzt werden d. h. zur Auskondensation von Dämpfen in Vakuumanlagen bei Atmosphärendruck (am Pumpenausgang!).

Beim Betrieb

! GEFAHR

- ➔ Die Bildung von explosions- oder zündfähigen Gemischen ist mit der erforderlichen Sicherheit zu verhindern, ggf. mit Inertgas belüften.
- ➔ Bei Kondensatentleerung die Freisetzung von gefährlichen, explosiven, korrosiven oder umweltgefährdenden Fluiden verhindern.

! WARNUNG

- ☞ **Höchstzulässigen Betriebsdruck** von 0.9 -1.1 bar (absolut) beachten. Auslass nicht blockieren.

! VORSICHT

- Ausreichende Luftzufuhr zum Lüfter sicherstellen. Kühlluftöffnungen ggf. reinigen (z. B. Staubablagerungen entfernen bzw. absaugen).
- Vor jedem Gebrauch Sichtkontrolle auf einwandfreien Zustand vornehmen. Beschädigte Komponenten dürfen nicht verwendet werden.

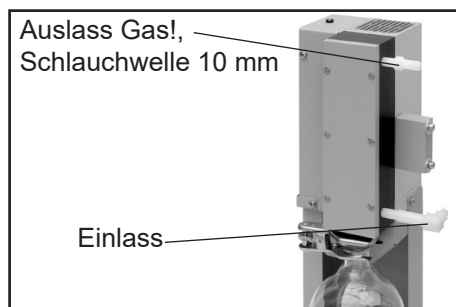
Hinweise zum Betrieb des Emissionskondensators Peltronic

Der Emissionskondensator Peltronic ermöglicht eine effiziente auspuffseitige Kondensation der geförderten Dämpfe. Die Regelung erfolgt automatisch auf +10°C.

- ☞ Nahezu 100% Lösemittelrückgewinnung.
- ☞ Der Gasauslass (Schlauchwelle 10 mm) darf nicht blockiert sein. Die Abgasleitung muss stets frei (drucklos) sein, um einen ungehinderten Ausstoß der Gase zu gewährleisten.
- ☞ Bei Gefahr der Freisetzung von gefährlichen oder umweltgefährdenden Fluiden ggf. Auffang- und Entsorgungssystem vorsehen.

HINWEIS

Der Emissionskondensator Peltronic besitzt eine **Leuchtdiode**, die den Status des Emissionskondensators Peltronic anzeigt (siehe auch "Fehlersuche"):

Grünes Dauerlicht: Emissionskondensator Peltronic hat Solltemperatur (Kaltseite < 12°C).

Oranges Blinklicht: Temperatur des Emissionskondensators Peltronic zu hoch (Kaltseite > 12°C).

Der Emissionskondensator Peltronic erreicht die optimale Kondensationstemperatur auch ohne Last erst nach etwa einer Minute (oranges Blinklicht schaltet um auf grünes Dauerlicht).

! VORSICHT

- **Rotes Dauerlicht:** Übertemperatur der Heißeite, die Kühlung des Emissionskondensators Peltronic schaltet ab, der Lüfter läuft mit maximaler Drehzahl. Bei Abkühlung der Heißeite auf eine Temperatur unter 50°C schaltet der Emissionskondensator Peltronic automatisch wieder ein und die LED blinkt rot abwechselnd mit orange oder grün (abhängig von der Kaltseitentemperatur). Die rote blinkende LED zeigt an, dass ein Fehlerzustand vorlag. Die Fehleranzeige "rote LED" kann nur durch Aus- und wieder Einschalten des Emissionskondensators Peltronic zurückgesetzt werden. **Fehlerursache (z. B. sehr heiße Gase, sehr hohe Gaslast, zu hohe Umgebungstemperatur) ermitteln und beseitigen!**

Emissionskondensator Peltronic mit VACUU-SELECT

Zur Funktionsweise des Controllers VACUU-SELECT die Betriebsanleitung des Controllers beachten.

Anschlussmöglichkeit 1: EK Peltronic mit einem ausgeschalteten Controller verbinden. Beim Einschalten des Controllers wird der EK Peltronic automatisch erkannt und überwacht.

Anschlussmöglichkeit 2: EK Peltronic mit einem eingeschalteten Controller verbinden. Anschließend eine **Komponentenerkennung** am Controller durchführen (Menu: „Einstellungen/Administrator/VACUU-BUS/Komponentenerkennung“).

Der EK Peltronic wird im Kontextmenü „**Komponentenaktivierung**“ gelistet:



Mit der **Komponentenaktivierung** lässt sich ein angeschlossener EK Peltronic aktivieren oder deaktivieren, d. h. der EK Peltronic kann angeschossen bleiben, wird aber für den laufenden Prozess nach Bedarf am Controller ein- oder ausgeschaltet.

Nach einer durchgeführten Komponentenerkennung wird ein angeschlossener EK Peltronic immer als aktiv gelistet, auch wenn er vor der Komponentenerkennung deaktiviert war.

Der Emissionskondensator Peltronic wird ausgeschaltet, wenn der Controller ausgeschaltet wird.

Wird der EK Peltronic vom Controller abgezogen oder ausgeschaltet, erfolgt eine Störungsanzeige, ggf. beim Wiedereinschalten des Controllers:

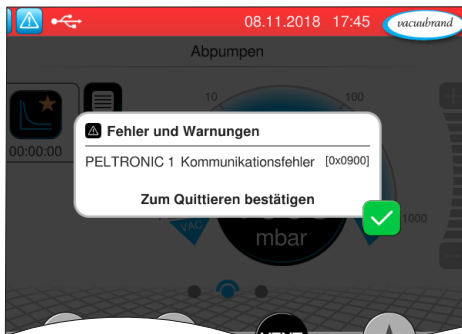

Die **Störungsanzeige** muss nach Störungsbeseitigung quittiert werden.

Dazu muss der EK Peltronic entweder erneut am Controller eingesteckt werden oder der EK Peltronic muss mit der Komponentenaktivierung deaktiviert werden.

Eine erneute Komponentenerkennung mit abgezogenem EK Peltronic führt ebenfalls zum Erlöschen der Störungsanzeige.

Im Fehlerfall erfolgt eine Störungsanzeige:

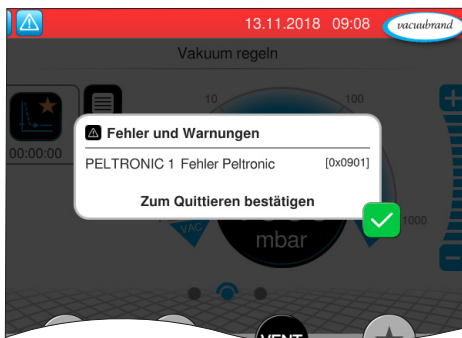

Die **Störungsanzeige** muss nach Störungsbeseitigung quittiert werden.

Emissionskondensator Peltronic mit CVC 3000

Ein angeschlossener EK Peltronic wird beim Einschalten des Controllers automatisch erkannt, überwacht und im Display durch ein Kühlersymbol mit aktueller Kühler­temperatur in °C angezeigt. Der Emissionskondensator Peltronic wird ausgeschaltet, wenn der Controller ausgeschaltet wird.

Im Fehlerfall oder bei Abziehen des Verbindungskabels bei eingeschaltetem Controller blinken Warn­dreieck und Kühlersymbol (ohne Temperaturangabe), bei "Warnton": "Ein" am Controller werden zusätz­lich elf Signaltöne ausgegeben.

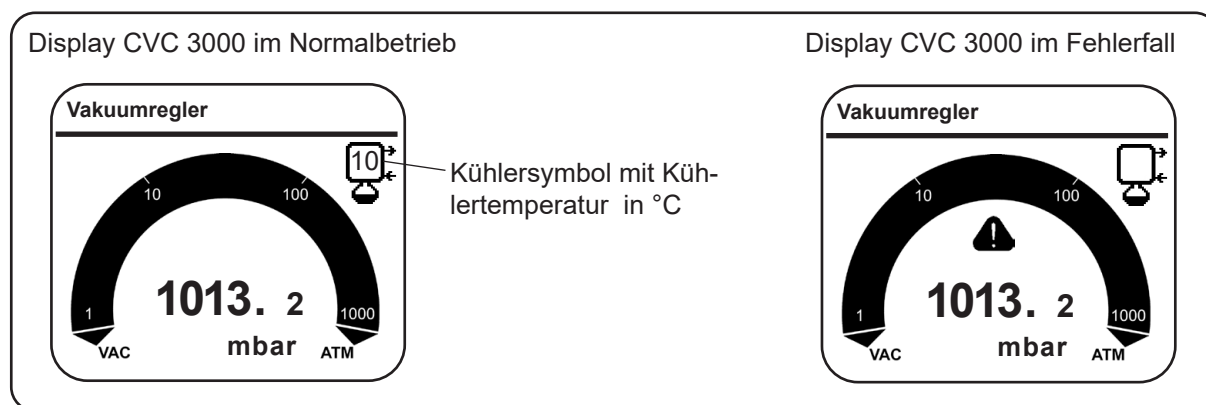

Emissionskondensator Peltronic mit VNC 2 (E) (VARIO)

Ein angeschlossener EK Peltronic wird beim Einschalten des Controllers automatisch erkannt und über­wacht. Der Emissionskondensator Peltronic wird ausgeschaltet, wenn der Controller ausgeschaltet wird. Im Fehlerfall oder bei Abziehen des Verbindungskabels bei eingeschaltetem Controller wird "Ext. F." ("externer Fehler") angezeigt, bei "Auswahl" \ "Ton" \ "Ein" am Controller wird zusätz­lich ein Signalton ausgegeben.



Emissionskondensator Peltronic mit Füllstandssensor

Bei hoher Umgebungsluftfeuchtigkeit kann sich Kondenswasser auf den Seitenflächen des EK Peltronic-B bilden. Tropft Kondenswasser vom Kühler auf den Füllstandssensor, kann unbeabsichtigt eine Meldung auslösen werden. Bei Anschluss eines Füllstandssensors an den Emissionskondensator Peltronic darauf achten, dass eventuelles Kondenswasser nicht auf den Füllstandssensor tropfen kann. Feuchtigkeit auf der Sensoroberfläche vermeiden.

Ventile und Drucksensoren, die am EK Peltronic angeschlossenen sind werden genau so behandelt wie Komponenten, die direkt am Controller angeschlossen sind.

HINWEIS

Um eine bestmögliche elektromagnetische Verträglichkeit sicherzustellen, kann ein Klappferrit auf jede VACUU•BUS-Leitung montiert werden (siehe Zubehör).

Außerbetriebsetzen

HINWEIS

Kurzfristig:

Kondensat aus Auffangkolben entleeren. Entsorgungsvorschriften beachten. Sind Medien in den Emissionskondensator Peltronic gelangt, die die Werkstoffe angreifen oder **Ablagerungen** bilden können? Emissionskondensator Peltronic überprüfen (Einlass und Auslass kontrollieren) und ggf. reinigen.

Ein verschmutzter Kühler kann folgendermaßen gereinigt werden:

- Kühler ggf. demontieren und den medienberührten Bereich vorsichtig mit einem Lösemittel (z. B. Reinbenzin) füllen und einige Zeit einwirken lassen.
- Lösemittel abgießen und kontrolliert entsorgen, ggf. Reinigung wiederholen.
- Vorsichtig mit Alkohol spülen um alle Lösemittelreste zu entfernen.
- Kühler trocknen lassen.

Langfristig:

Maßnahmen wie bei kurzfristigem Außerbetriebsetzen beschrieben durchführen. Emissionskondensator Peltronic von der Apparatur trennen. Ein- und Auslassöffnung verschließen (z. B. mit Transportverschlüssen). Emissionskondensator Peltronic trocken lagern.

Zubehör

Montagesatz Emissionskondensator Peltronic an VACUUBRAND Pumpstände mit kompaktem Emissionskondensator	20699935
Verschraubung gerade für PTFE-Rohr 10/8 (für Einlass oder Auslass) PTFE-Rohr 10/8, Meterware	20638778 + 20639796 20638644
Vakuum-Controller VACUU·SELECT® mit Sensor VACUU·SELECT® VACUU·SELECT® Kompakt-Controller (Tischversion) VACUU·SELECT® Kompakt-Controller (Stativversion) VACUU·SELECT® Kompakt-Controller (Einbauversion) Vakuum-Controller CVC 3000	20700000 20700070 20700080 20700060 20683160
Füllstandssensor Druckaufnehmer VSK 3000, kapazitiver Keramik-Membran-Vakuumsensor, 1080-0.1 mbar.. VACUU·VIEW, Vakuum-Messgerät mit integriertem Vakuumsensor, 1100-0.1 mbar..... VACUU·SELECT® Sensor, kapazitiver Keramik-Membran-Vakuumsensor, 1060-0.1 mbar	20699908 20636657 20683220 20700020
Saugleitungsventil VV-B 6, 24 V= Saugleitungsventil VV-B 6C, 24 V= Saugleitungsventil VV-B 15C, KF 16, 24 V= Saugleitungsventil VV-B 15C, KF 25, 24 V= Kühlwasserventil VKW-B, 24 V= Belüftungsventil VBM-B / KF 16, 24 V=.....	20674290 20674291 20674210 20674215 20674220 20674217
Y-Adapter VACUU·BUS..... Verlängerungskabel VACUU·BUS, 0,5 m..... Verlängerungskabel VACUU·BUS, 2 m..... Verlängerungskabel VACUU·BUS, 10 m.....	20636656 20612875 20612552 22618493
VMS-B Modul, 100-230 V 50/60 Hz	20676030
Klappferrit für VACUU·BUS-Leitung	20612571
Schlauchsneider	20637257
Ersatzteile:	
Rundkolben 500 ml, beschichtet	20638497
O-Ring 28 x 2.5 (am Kugelschliff des Rundkolbens)	20638304

Fehlersuche

Festgestellte Fehler	Mögliche Ursache	Fehlerbeseitigung
<input type="checkbox"/> Leuchtdiode am Kühler leuchtet nicht, kein Lüftergeräusch.	<ul style="list-style-type: none"> ➔ Kühler nicht eingeschaltet oder Controller wurde ausgeschaltet? ➔ Netzkabel nicht angeschlossen? ➔ Kühler defekt? 	<ul style="list-style-type: none"> ✓ Kühler und/oder Controller einschalten. ✓ Netzkabel einstecken. ✓ Gerät zur Reparatur einsenden.
<input type="checkbox"/> Anhaltend oranges Blinklicht am Kühler, kein Umschalten zu 'grün'.	<ul style="list-style-type: none"> ➔ Hohe Umgebungstemperatur? ➔ Sehr hohe Kondensationsleistung? 	<ul style="list-style-type: none"> ✓ Zulässige Umgebungstemperatur beachten. ✓ Prozessparameter prüfen (z.B. Pumpleistung reduzieren, Kühlung auf Saugseite der Vakuumpumpe verbessern).
<input type="checkbox"/> Rotes Dauerlicht am Kühler.	<ul style="list-style-type: none"> ➔ Umgebungstemperatur viel zu hoch? ➔ Sehr hohe Kondensationsleistung bei stark erhöhter Umgebungstemperatur? ➔ Kühler defekt? 	<ul style="list-style-type: none"> ✓ Zulässige Umgebungstemperatur beachten. ✓ Prozessparameter prüfen (z.B. Pumpleistung reduzieren, Kühlung auf Saugseite der Vakuumpumpe verbessern). ✓ Gerät zur Reparatur einsenden.

Reparatur - Wartung - Rücknahme - Kalibrierung

WICHTIG

Jeder Unternehmer (Betreiber) trägt die Verantwortung für die Gesundheit und Sicherheit seiner Arbeitnehmer. Sie erstreckt sich auch auf das Personal, das Reparatur, Wartung, Rücknahme oder Kalibrierung ausführt.

Die **Unbedenklichkeitsbescheinigung** dient der Information des Auftragnehmers über eine mögliche Kontamination der Geräte und bildet die Grundlage der Gefährdungsbeurteilung.

Bei Geräten, die mit biologischem Stoffen der Risikogruppe 2 in Kontakt waren, kontaktieren Sie unbedingt den VACUUBRAND Service, bevor Sie das Gerät versenden. Diese Geräte müssen vom Anwender vor dem Versand vollständig zerlegt und dekontaminiert werden. Versenden Sie keine Geräte, die mit biologischem Stoffen der Risikogruppe 3 oder 4 in Kontakt waren. Diese Geräte können nicht überprüft, gewartet oder repariert werden. Aufgrund des Restrisikos dürfen auch dekontaminierte Geräte nicht an VACUUBRAND eingesandt werden.

Für Arbeiten vor Ort gelten die gleichen Bestimmungen.

Ohne Vorliegen der vollständig ausgefüllten Unbedenklichkeitsbescheinigung ist eine Wartung, Reparatur, Rücknahme oder Kalibrierung nicht möglich. Eingesandte Geräte werden ggf. zurückgewiesen. Senden Sie eine Kopie der Unbedenklichkeitsbescheinigung vorab an VACUUBRAND, damit die Information vor dem Eintreffen des Geräts vorliegt. Fügen Sie das Original den Frachtpapieren bei.

Entfernen Sie alle Bauteile vom Gerät, die keine VACUUBRAND Originalteile sind. VACUUBRAND übernimmt keine Haftung für fehlende oder beschädigte Bauteile, die keine Originalteile sind.

Entleeren Sie das Gerät vollständig von Betriebsmitteln und befreien Sie es von Prozessrückständen. Dekontaminieren Sie das Gerät.

Verschließen Sie alle Öffnung des Geräts luftdicht, insbesondere beim Einsatz mit gesundheitsgefährdenden Stoffen.

Eine genaue Beschreibung der Beanstandung und der Einsatzbedingungen erleichtert eine zügige und wirtschaftliche Reparatur.

Sollten Sie aufgrund des **Kostenvoranschlags** keine Reparatur wünschen, senden wir das Gerät ggf. demontiert und unfrei zurück.

In vielen Fällen ist eine Reinigung der Geräte erforderlich, um eine Reparatur durchführen zu können. Diese Reinigung führen wir umweltschonend auf wässriger Basis durch. Dabei kann es durch Waschmittel, Ultraschall und mechanische Beanspruchung zu einer Beschädigung des Lacks kommen. Geben Sie in der Unbedenklichkeitsbescheinigung an, ob Sie eine Nachlackierung oder einen Austausch optisch nicht mehr ansprechende Teile zu Ihren Lasten wünschen.

Versand der Geräte

Verpacken Sie das Gerät sicher, fordern Sie ggf. eine Originalverpackung gegen Berechnung an.

Kennzeichnen Sie die Sendung vollständig.

Legen Sie der Sendung die Unbedenklichkeitsbescheinigung bei.

Informieren Sie den Spediteur über die Gefährlichkeit der Sendung, falls vorgeschrieben.

Verschrottung und Entsorgung

Das gesteigerte Umweltbewusstsein und die verschärften Vorschriften machen eine geordnete Verschrottung und Entsorgung eines nicht mehr gebrauchsfähigen und reparaturfähigen Geräts zwingend erforderlich. Sie können uns ermächtigen, zu **Ihren Lasten** das Gerät geordnet zu entsorgen. Andernfalls senden wir das Gerät zu Ihren Lasten zurück.

Unbedenklichkeitsbescheinigung

1. Gerätetyp:
2. Serien-Nr.:
3. Grund der Einsendung / Fehlerbeschreibung:
4. Das Gerät wurde in einem Kupfer-Prozessschritt (z. B. Halbleiterfertigung) eingesetzt: ja nein
5. Substanzen (Gase, Flüssigkeiten, Feststoffe, biologisches Material, z. B. Bakterien, Viren) mit denen das Gerät in Kontakt kam / die gepumpt wurden:
-
-
-
6. Risikogruppe des verwendeten biologischen Materials: keine 1 2* 3** 4**
- * Kontaktieren Sie unbedingt den VACUUBRAND Service, bevor Sie das Gerät versenden.
- ** Geräte, die Kontakt mit Risikogruppe 3 oder 4 hatten, können nicht überprüft, gewartet oder repariert werden. Aufgrund des Restrisikos dürfen auch dekontaminierte Geräte nicht an VACUUBRAND eingesandt werden.
7. Radioaktive Kontamination: ja nein
8. Das Gerät wurde vor der Einsendung ins Werk dekontaminiert: ja nein
Beschreibung der Dekontaminationsmethode und des Test-/Nachweisverfahrens:
-
-
9. Alle Teile des Geräts sind frei von gefährlichen, gesundheitsgefährdenden Stoffen: ja nein
10. Erforderliche Schutzmaßnahmen für Servicepersonal:
-
11. Wir wünschen bei Lackschäden eine Nachlackierung und bei optisch nicht mehr ansprechenden Teilen einen Austausch (Lackierung und Austausch gegen Berechnung): ja nein

12. Rechtsverbindliche Erklärung

Wir versichern, dass alle Substanzen, die mit dem oben bezeichneten Gerät in Kontakt kamen, unter Abschnitt 5 aufgelistet sind und alle Angaben wahrheitsgemäß und vollständig sind. Wir erklären, dass alle anwendbaren Maßnahmen, die unter „Reparatur - Wartung - Rücknahme - Kalibrierung“ genannt sind, getroffen wurden. Wir versichern, dass wir gegenüber VACUUBRAND für jeden Schaden, der durch unvollständige oder unrichtige Angaben entsteht, haften und VACUUBRAND gegenüber eventuell entstehenden Schadensansprüchen Dritter freistellen. Es ist uns bekannt, dass wir gegenüber Dritten, hier insbesondere mit der Handhabung/Reparatur des Geräts betrauten Mitarbeitern der VACUUBRAND, gemäß § 823 BGB direkt haften. Der Versand des Geräts erfolgt nach den gesetzlichen Bestimmungen.

Name: Unterschrift:

Position: Firmenstempel:

Datum:

Reparaturfreigabe durch VACUUBRAND (Datum / Kurzzeichen):

Schutzmaßnahmen: Schutzhandschuhe, -brille Abzug externe Reinigung

VACUUBRAND GMBH + CO KG
Alfred-Zippe-Straße 4
97877 Wertheim - Germany

T +49 9342 808-5660 F +49 9342 808-5666
E-Mail: service@vacuubrand.com
www.vacuubrand.com



EG-Konformitätserklärung für Maschinen
EC Declaration of Conformity of the Machinery
Déclaration CE de conformité des machines



Hersteller / Manufacturer / Fabricant:

VACUUBRAND GMBH + CO KG · Alfred-Zippe-Str. 4 · 97877 Wertheim · Germany

Hiermit erklärt der Hersteller, dass das Gerät konform ist mit den Bestimmungen der Richtlinien:

Hereby the manufacturer declares that the device is in conformity with the directives:

Par la présente, le fabricant déclare, que le dispositif est conforme aux directives:

- 2014/30/EU
- 2014/35/EU
- 2014/34/EU
- 2011/65/EU, 2015/863

Kühler / Cooler / Refroidisseur:

Typ / Type / Type: **Emissionskondensator Peltronic / Exhaust waste vapor condenser Peltronic / Condenseur de vapeurs Peltronic**

Artikelnummer / Order number / Numéro d'article: 20699905

Seriennummer / Serial number / Numéro de série: Siehe Typenschild / See rating plate / Voir plaque signalétique

Angewandte harmonisierte Normen / Harmonized standards applied / Normes harmonisées utilisées:
DIN EN 61010-1:2020, IEC 61010-1:2010 (Ed. 3), DIN EN 61326-1:2013, DIN EN 1127-1:2019,
DIN EN ISO 80079-36:2016, DIN EN IEC 63000:2019

Bevollmächtigter für die Zusammenstellung der technischen Unterlagen / Person authorised to compile the technical file / Personne autorisée à constituer le dossier technique:

Dr. Constantin Schöler · VACUUBRAND GMBH + CO KG · Germany

Ort, Datum / place, date / lieu, date: Wertheim, 28.01.2022

.....
(Dr. Constantin Schöler)
Geschäftsführer / Managing Director /
Gérant

ppa.
(Jens Kaibel)
Technischer Leiter / Technical Director /
Directeur technique

VACUUBRAND GMBH + CO KG

Alfred-Zippe-Str. 4
97877 Wertheim

Tel.: +49 9342 808-0
Fax: +49 9342 808-5555
E-Mail: info@vacuubrand.com
Web: www.vacuubrand.com



Wir wollen unsere Kunden durch unsere technischen Schriften informieren und beraten. Die Übertragbarkeit von allgemeinen Erfahrungen und Ergebnissen unter Testbedingungen auf den konkreten Anwendungsfall hängt jedoch von vielfältigen Faktoren ab, die sich unserem Einfluss entziehen. Wir bitten deshalb um Verständnis, dass aus unserer Beratung keine Ansprüche abgeleitet werden können. Die Übertragbarkeit ist daher im Einzelfall vom Anwender selbst sehr sorgfältig zu überprüfen.

VACUUBRAND GMBH + CO KG
-Vakuumtechnik im System-

© 2022 VACUUBRAND GMBH + CO KG Printed in Germany

Alfred-Zippe-Str. 4 · 97877 Wertheim / Germany
T +49 9342 808-0 · F +49 9342 808-5555
info@vacuubrand.com · www.vacuubrand.com



20901074_DE_EKP_V18_090222

Das Dokument darf nur vollständig und unverändert verwendet und weitergegeben werden. Es liegt in der Verantwortung des Anwenders, die Gültigkeit dieses Dokumentes bezüglich seines Produktes sicher zu stellen.